









Figure à titre d'exemple

coffret isolant en saillie avec commande rotative d'arrêt d'urgence 72 mm, avec (métrique) traversée de câbles Pas d'homologation UL/CSA

|   |   |  |   |
|---|---|--|---|
| catégorie du produit  | Boîtier   |  |   |
| désignation du produit  | Coffret isolant en saillie  |  |   |
| version du produit  | Constitution  |  |   |
| <b>Caractéristiques techniques générales</b>  |   |  |   |
| fonction produit fonction d'ARRET D'URGENCE   | Oui   |  |   |
| degré de protection IP du boîtier   | IP55  |  |   |
| Directive RoHS (date)   | 07/01/2006  |  |   |
| matériau du boîtier   | matière plastique   |  |   |
| <b>Montage/ fixation/ dimensions</b>  |   |  |   |
| hauteur   | 155 mm  |  |   |
| largeur   | 105 mm  |  |   |
| profondeur  | 126 mm  |  |   |
| <b>Homologations Certificats</b>  |   |  |   |
| General Product Approval  | Test Certificates   | Marine / Shipping                        |   |
| <br>EG-Konf. |  | <a href="#">Confirmation</a>             |    |
|   |   | <a href="#">Special Test Certificate</a> |  |
| Marine / Shipping   | other   | Railway                                  | Environment   |
|              | <a href="#">Miscellaneous</a>   | <a href="#">Confirmation</a>             |    |
|   |   | <a href="#">Special Test Certificate</a> | <a href="#">Environmental Confirmations</a>   |

### Autres informations

#### Informations sur l'emballage

<https://support.industry.siemens.com/cs/ww/fr/view/109813875>

#### Information- and Downloadcenter (Catalogues, Brochures,...)

<https://www.siemens.com/ic10>

#### Industry Mall (système de commande en ligne)

<https://mall.industry.siemens.com/mall/fr/fr/Catalog/product?mlfb=3RV1923-1GA00>

#### Générateur CAx en ligne

<http://support.automation.siemens.com/WW/CAXorder/default.aspx?lang=en&mlfb=3RV1923-1GA00>

#### Service&Support (manuels, certificats, caractéristiques, questions fréquentes FAQ, etc.)

<https://support.industry.siemens.com/cs/ww/fr/ps/3RV1923-1GA00>

#### Banque de données images (photos des produits, schémas cotés 2D, modèles 3D, schémas des connexions, macros EPLAN, ...)

[http://www.automation.siemens.com/bilddb/cax\\_de.aspx?mlfb=3RV1923-1GA00&lang=en](http://www.automation.siemens.com/bilddb/cax_de.aspx?mlfb=3RV1923-1GA00&lang=en)

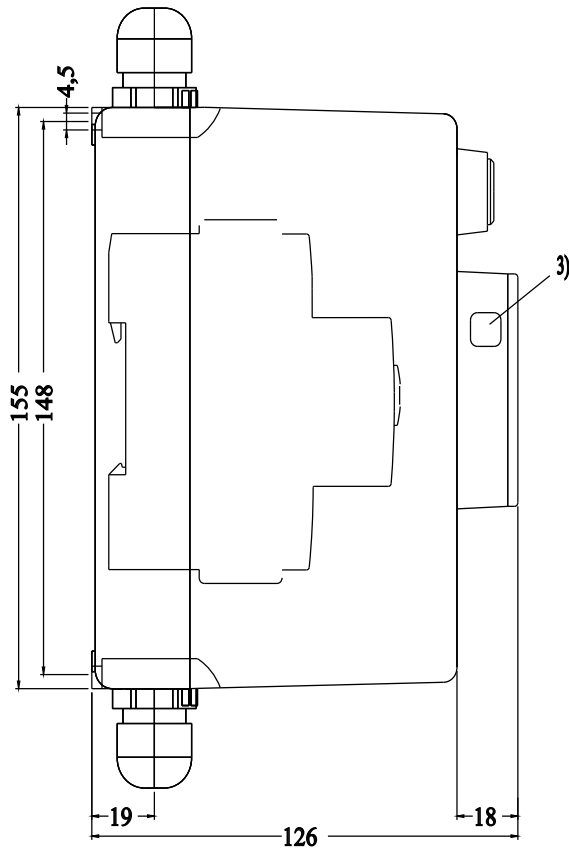
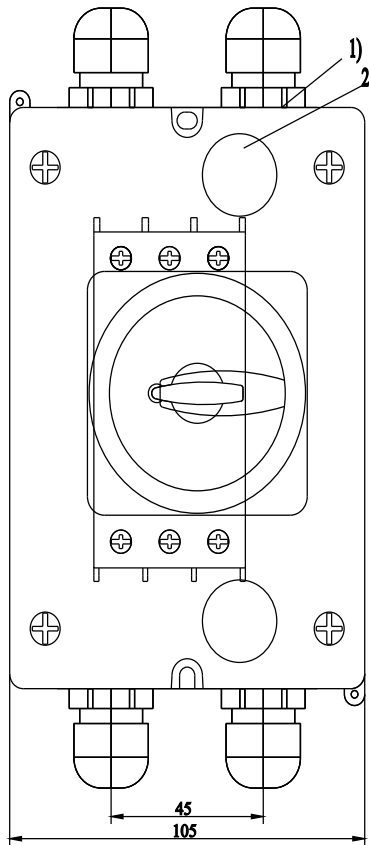

- 1) Ausbrechoeffnung fuer Verschraubung M25
- 2) Ausbrechoeffnung fuer ruckseitige Leitungseinfuehrung
- 3) Oeffnung fuer Vorhaengeschloss mit Buegeldurchmesser max. 8 mm

dernière modification :

10/01/2024